

Uživatelská příručka MotionCam

Updated January 13, 2023



MotionCam je bezdrátový detektor pohybu s foto verifikací poplachu. Z předinstalovaných baterií je schopen provozu až po dobu 3 let, detekuje pohyb až na vzdálenost 12 metrů, ignoruje pohyb zvířat, avšak na pohyb osoby reaguje okamžitě. MotionCam komunikuje s Hubem v rámci zabezpečovacího systému Ajax prostřednictvím dvou zabezpečených rádiových protokolů. Pro přenos zpráv o poplachu a dalších událostech je využíván protokol [Jeweller](#) a pro přenos snímků protokol Wings. Dosah komunikace je až 1 700 metrů bez překážek.



Detektor je kompatibilní pouze s [Hub 2](#) nebo [Hub 2 Plus](#). Připojení k [Hubu](#), [Hubu Plus](#), rozšiřovači rádiového signálu [ReX](#) či integračním modulům [ocBridge Plus](#) a [uartBridge](#) není podporováno!

Detektor je konfigurován pomocí desktop [aplikací Ajax](#) pro operační systémy Windows, macOS a aplikací pro mobilní zařízení s operačním systémem Android a iOS. Uživatelé jsou o všech poplaších a událostech vyrozuměni pomocí push notifikací, SMS zpráv nebo telefonního hovoru (je-li povoleno).

Zabezpečovací systém Ajax může být použit pro nezávislé monitorování místa a lze jej připojit k poplachovému přijímacímu centru (PPC) bezpečnostní společnosti.

Koupit detektor pohybu MotionCam s funkcí foto verifikace poplachu

Popis zařízení

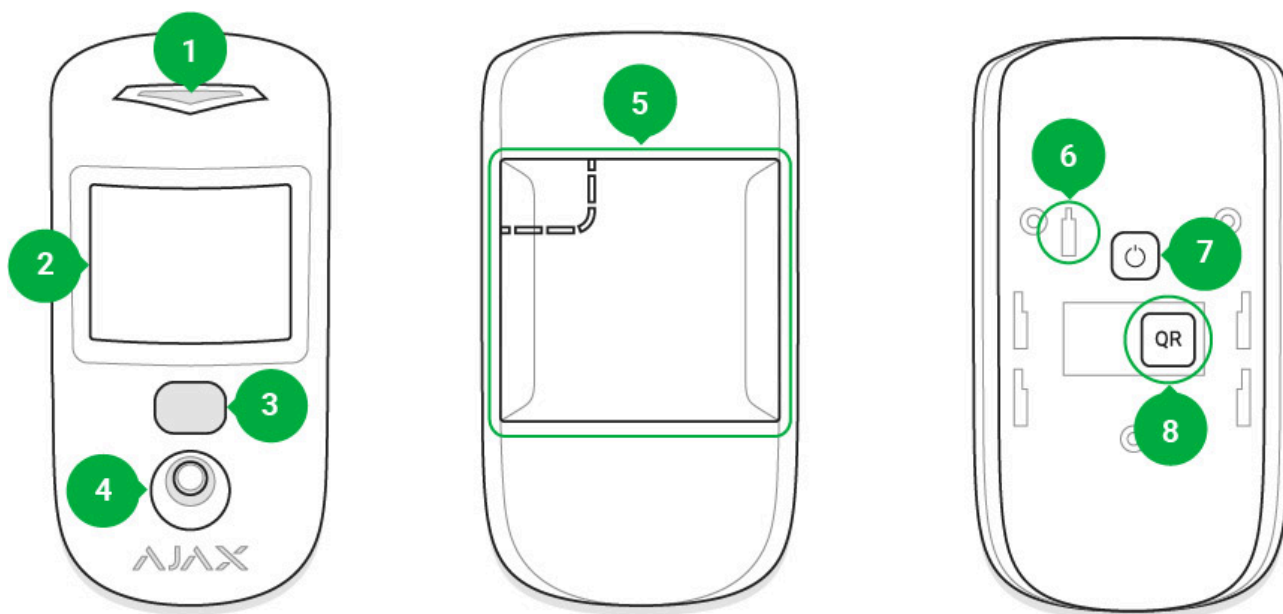

1. LED indikátor

2. Optika detektoru pohybu

3. Infračervený přísvit pro focení ve tmě

4. Kamera

5. Držák SmartBracket (pro sundání zatlačte směrem dolů; perforovaná část je nezbytná pro aktivaci sabotážního kontaktu při pokusu odtrhnout detektor z povrchu)

6. Sabotážní kontakt Tamper

7. Tlačítko pro zapnutí / vypnutí

8. QR kód

Princip fungování

Termální PIR senzor detektor MotionCam detekuje vniknutí do střeženého prostoru pomocí identifikace pohybujících se objektů s teplotou blízkou teplotě lidského těla. Funkce teplotní kompenzace zajišťuje, aby byl detektor efektivní uvnitř budovy s teplotou v rozmezí od 0°C do +40°C. Pokud je MotionCam umístěn a správně nastaven, ignoruje pohyb domácích zvířat.

Je-li zabezpečovací systém aktivní, po detekci pohybu detektor okamžitě odesílá poplachový signál do Hubu. Hub aktivuje připojené sirény a vyrozumí uživatele a poplachové přijímací centrum (je-li k němu připojen). MotionCam používá pro přenos poplachových zpráv a dalších událostí do Hubu radiový protokol Jeweller.

Vestavěná kamera detektoru MotionCam je schopna při detekci pohybu pořídit 1 až 5 snímků s rozlišením 320×240 pixelů a až 3 snímky s rozlišením 640×480 pixelů. Sekvence fotografií je zobrazena v aplikaci jako animace, takže uživatel je schopen vyhodnotit vývoj události v čase. MotionCam používá pro přenos snímků do Hubu radiový protokol Wings.

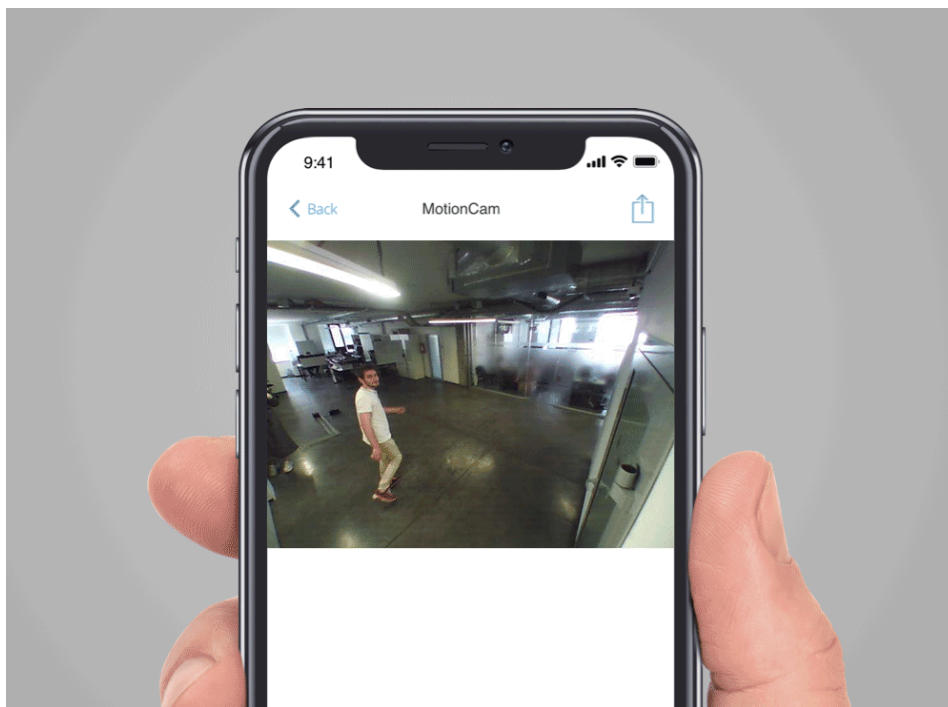

Detektor je vybaven infračerveným přísvitem pro focení ve tmě, které se aktivuje pouze v případě poplachu.

Čas doručení snímku do aplikace Ajax je závislá na jeho rozlišení a rychlosti vašeho připojení k internetu. Tabulka níže obsahuje časy doručení snímku dle jejich rozlišení při síle signálu Jeweller v rozmezí 2-3 pruhů na indikátoru a Hubem připojeným přes Ethernet.

Rozlišení snímků	Čas doručení snímku
160 × 120	až 7 vteřin
320 × 240 (výchozí nastavení)	až 9 vteřin
640 × 480	až 20 vteřin

Přenos poplachové zprávy je současně realizován do 0.15 vteřin.

Připojení detektoru k Hubu

Před zahájením připojení k detektoru:

1. Zapněte Hub a zkontrolujte připojení k internetu (pomocí ethernetového kabelu nebo sítě GSM).
2. Postupujte dle instrukcí a doporučení uvedených v manuálech k zařízením Ajax, nainstalujte [Aplikaci Ajax](#) do Vašeho mobilního zařízení. Vytvořte si uživatelský účet (pokud nemáte) nebo se přihlaste, přidejte k účtu Hub a vytvořte v systému alespoň jednu místnost.
3. Zkontrolujte v mobilní aplikaci, že neprobíhá aktualizace jeho operačního systému a že je systém odstřežen.



Pouze uživatelé s administrátorskými právy mohou přidávat zařízení do systému.

Postup připojení detektoru:

1. V mobilní aplikaci Ajax vyberte na záložce **Zařízení** možnost **Přidat zařízení**.
2. Pojmenujte zařízení, načtěte nebo ručně vyplňte QR kód zařízení (štítek s kódem je umístěn v zadní části zařízení nebo uvnitř obalu) a vyberte místnost.
3. Stiskněte tlačítko **Přidat**, čímž dojde ke spuštění odpočítávání.

4. Stiskněte a přidržte tlačítko pro zapnutí / vypnutí na zařízení po dobu 3 vteřin. Berte prosím na vědomí, že žádost o připojení k Hubu je odesílána po krátkou dobu po zapnutí zařízení.



Pro detekci a přidání zařízení se musí detektor nacházet v dosahu rádiové komunikace s Hubem (v rámci daného objektu).

Pokud selže přidání k Hubu, MotionCam se automaticky vypne do 6 vteřin po aktivaci. Pro opakování procesu nemusíte zařízení deaktivovat.

Pokud byl již MotionCam přidán k jinému Hubu, vypněte jej a postupujte podle standardního postupu přidání.

Detektor připojený k Hubu se zobrazí v seznamu zařízení v aplikaci. Aktualizace stavů v seznamu závisí na intervalu dotazování specifikovaném v menu nastavení Hubu (výchozí hodnota je 36 vteřin).

Stavy

Stavy MotionCam je možné sledovat v menu zařízení.

1. Aplikace Ajax → Zařízení  → MotionCam

Parametr	Hodnota
Teplota	Teplota detektoru, měřeno na procesoru
Síla signálu Jeweller	Síla signálu mezi Hubem a detektorem
Stav baterie	Stav baterie detektoru, zobrazený v krocích po 25%
Kryt	Stav sabotážního kontaktu Tamper
Zpoždění při vstupu	Zpoždění při vstupu (zpoždění aktivace poplachu) je čas, během kterého je nutné deaktivovat systém po vstupu do místnosti

	<u>Co je zpoždění při vstupu</u>
Zpoždění při odchodu	Zpoždění při odchodu (zpoždění deaktivace poplachu) je čas, během kterého je nutné opustit místnost po aktivaci systému <u>Co je zpoždění při odchodu</u>
Připojení	Stav připojení detektoru k Hubu
Síla signálu Wings	Síla signálu mezi Hubem a detektorem pro přenos snímků
Kamera	Stav připojení mezi Hubem a kamerou detektoru
Citlivost	Úroveň citlivosti detektoru pohybu
Vždy aktivní	Pokud je aktivní, detektor pohybu je vždy v aktivovaném režimu
Dočasná deaktivace	Stav funkce dočasné deaktivace zařízení: <ul style="list-style-type: none"> • Ne – zařízení pracuje normálně a odesílá informace o veškerých událostech • Pouze kryt – správce systému vypnul notifikace týkající se krytu zařízení • Zcela – zařízení je zcela vyloučeno z provozu systému správcem. Zařízení nevykonává systémové příkazy a nehlásí poplachy ani další události • Podle počtu poplachů – zařízení je automaticky deaktivováno při překročení počtu poplachů (specifikováno v nastavení automatické deaktivace zařízení). Funkce je konfigurována v aplikaci Ajax PRO
Firmware	Verze firmwaru detektoru
ID zařízení	Identifikační číslo zařízení

Nastavení

Parametry zařízení je možné upravit v menu nastavení:

Nastavení	Hodnota
První pole	Název detektoru, lze upravit
Místnost	Výběr virtuální místnosti, ke které je detektor přiřazen
Citlivost	<p>Citlivost detekce pohybu detektorem MotionCam ve 3 úrovních:</p> <ul style="list-style-type: none">• Vysoká – pro prostory s minimem potenciálních příčin falešných poplachů; v tomto režimu je pohyb detekován okamžitě• Střední – pro prostory s potenciálními příčinami falešných poplachů, jako jsou klimatizace, topidla, otevřená okna apod• Nízká – pro prostory s vysokým počtem potencionálních příčin falešných poplachů; v tomto režimu detektor ignoruje pohyb zvířat s hmotností do 20 kg a výškou do 50 cm
Vždy aktivní	Je-li povoleno, detektor v tomto režimu vždy detekuje pohyb. Režim použijte v případě, je-li potřeba prostor střežit 24/7. Nezávisle na aktuálním stavu systému budete vyrozuměni o každém detekovaném pohybu
Rozlišení snímku	<p>MotionCam pořizuje snímky v následujících rozlišeních:</p> <ul style="list-style-type: none">• 160 × 120• 320 × 240• 640 × 480 <p>Čím vyšší rozlišení, tím je snímek detailnější, avšak jeho přenos do Hubu trvá delší dobu</p>

Odeslat snímek v případě poplachu	Po detekci pohybu detektor odešle 1 až 5 snímků. Je-li Zakázáno , detektor po detekci pohybu neaktivuje kameru
Poplachy s foto verifikací	MotionCam může pořídit snímek při každé detekci pohybu nebo pouze během prvních 1 až 10 detekcí. Jakmile je zabezpečovací systém deaktivován, limit se resetuje
Zpoždění při vstupu	Nastavení zpoždění při vstupu (zpoždění aktivace poplachu) je čas, během kterého je nutné deaktivovat systém po vstupu do místnosti <u>Co je zpoždění při vstupu</u>
Zpoždění při odchodu	Nastavení zpoždění při odchodu (zpoždění deaktivace poplachu) je čas, během kterého je nutné opustit místnost po aktivaci systému <u>Co je zpoždění při odchodu</u>
Zpoždění v nočním režimu	Aktivace zpoždění v nočním režimu <u>Co je noční režim</u>
Aktivní v nočním režimu	Je-li povoleno, detektor je aktivován po aktivaci Nočního režimu <u>Co je noční režim</u>
LED indikace poplachu	Umožňuje deaktivovat LED diody během poplachu. K dispozici pro zařízení s verzí firmware 5.55.0.0 nebo vyšší <u>Jak najít verzi firmwaru nebo ID detektoru na zařízení?</u>
Signalizace sirénou pokud je detekován pohyb	Pokud je aktivní, <u>sirény</u> přidané v systému budou při detekci pohybu aktivovány
Zkouška síly signálu Jeweller	Přepnutí detektoru do režimu testování síly signálu protokolu Jeweller. Test prověří kvalitu

	<p>signálu mezi Hubem a detektorem a umožní určit jeho optimální umístění</p> <p><u>Co je zkouška síly signálu</u></p>
Test kanálu pro přenos snímků	<p>Přepnutí detektoru do režimu testování síly signálu protokolu Wings. Test prověří kvalitu signálu mezi Hubem a detektorem a umožní určit jeho optimální umístění</p>
Test zóny detekce	<p>Přepnutí detektoru do režimu testování detekční zóny. Test prověří, jak detektor reaguje na pohyb a umožní tak určit jeho optimální umístění</p> <p><u>Co je test zóny detekce</u></p>
Test útlumu	<p>Přepnutí detektoru do režimu testování útlumu</p> <p><u>Co je test útlumu</u></p>
Dočasná deaktivace	<p>Umožňuje uživateli odpojit zařízení bez odebrání ze systému.</p> <p>K dispozici jsou 2 možnosti:</p> <ul style="list-style-type: none"> • Zcela – zařízení nebude provádět systémové příkazy ani se nebude účastnit automatizačních scénářů a systém bude ignorovat poplachy zařízení a další oznámení • Pouze kryt – systém bude ignorovat pouze upozornění na spuštění sabotážního kontaktu Tamper <p><u>Další informace o dočasné deaktivaci zařízení</u></p> <p>Systém může také automaticky deaktivovat zařízení, když je překročen nastavený počet poplachů</p>
Uživatelská příručka	<p>Otevře uživatelskou příručku zařízení</p>
Zrušit spárování zařízení	<p>Odpojí detektor od Hubu a odstraní jeho nastavení</p>

Foto verifikace v aplikacích Ajax

Je-li povolena volba **Odeslat snímek v případě poplachu** v menu nastavení detektoru MotionCam, v aplikacích Ajax budou k poplachům přiřazeny snímky nebo animace.

Pro zobrazení přijatých snímků, klikněte na událost ve výpisu notifikací.

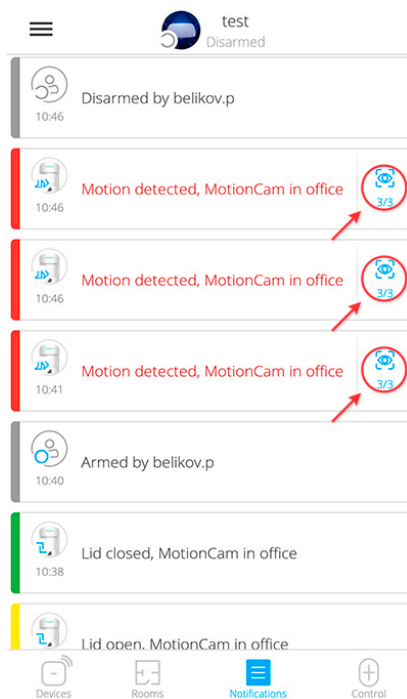

Pro uložení snímku stiskněte příslušné tlačítko.

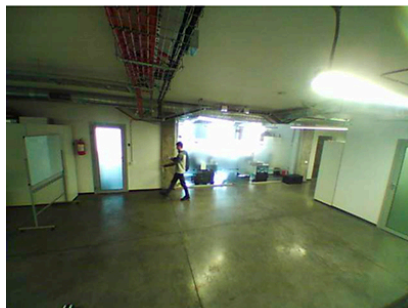
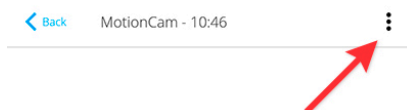

Sekvence fotografií je v aplikaci zobrazena jako animace, takže uživatel je podle ní schopen vyhodnotit vývoj události v čase.

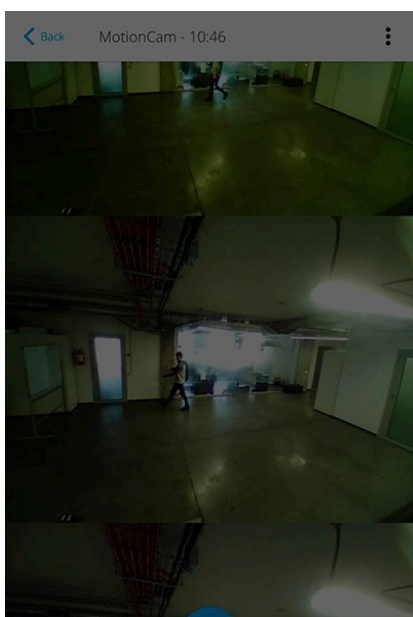

 Save photo

Snímky ze sekvence je možné jednotlivě ukládat. Sekvence snímků může být uložena jako MP4 video.

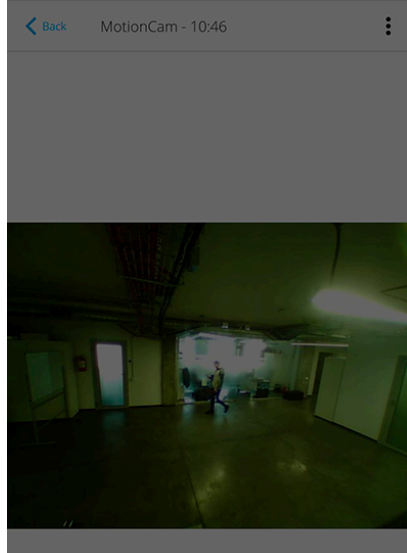

Indikace

V závislosti na stavu detektoru LED indikátor svítí červeně nebo zeleně.

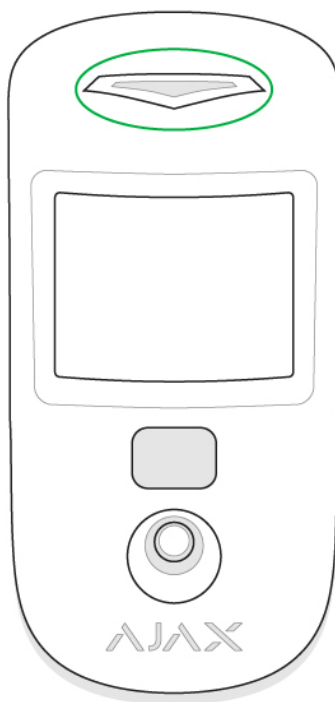

Indikace po stisknutí tlačítka napájení

Událost	Indikace
Zapnutí	Během aktivace detektoru svítí zeleně
Vypnutí	Svítí červeně a poté 3× blikne



Indikace aktivovaného detektoru

Událost	Indikace	Poznámka
Připojení detektoru k Hubu	Rozsvítí se zeleně po dobu několika vteřin	
Hardwarová chybar	Bliká červeně	Detektor vyžaduje opravu, kontaktujte prosím technickou podporu
Poplach / aktivace sabotážního kontaktu Tamper	Rozsvítí se zeleně na 1 vteřinu	
Slabá baterie	Při poplachu se pomalu pomalu rozsvítí zeleně a zhasne	Výměna baterie v detektoru je popsána v odstavci Výměna baterie

Test funkčnosti

Bezpečnostní systém Ajax umožňuje provádět testy pro ověření funkčnosti připojených zařízení.

Testy nezačínají ihned, ale během 36 sekund při použití standardního nastavení. Začátek testovacího času závisí na nastavení doby skenování detektoru (odstavec „Nastavení **Jeweller**“ v nastavení Hubu).

Testy jsou dostupné v menu nastavení (**Aplikace Ajax** → **Zařízení**  → **MotionCam** → **Nastavení** ):

- [Zkouška síly signálu Jeweller](#)
- [Test kanálu pro přenos snímků](#)
- [Zkouška zóny detekce](#)
- [Test útlumu](#)

Pokud je detekováno rušení nebo je síla signálu příliš nízká pro přenos snímků, uživatel obdrží push notifikaci **“Vysoká úroveň rušení kmitočtů protokolu Wings”**.

Umístění detektoru

Velikost zabezpečeného prostoru a s tím související efektivita zabezpečovacího systému závisí na umístění detektoru. Umístění detektoru MotionCam je závislé na vzdálenosti od Hubu a přítomnosti překážek mezi nimi, které omezují přenos rádiového signálu: stěny, příčky, stropy a velké objekty ve střeženém prostoru.



Zařízení je určeno pouze pro vnitřní použití.

Při výběru místa instalace zohledněte orientaci optiky a detekční charakteristiku detektoru, zorné pole kamery a přítomnost překážek. Doporučuje se orientovat optiku detektoru kolmo k předpokládanému směru pohybu narušitele. Ujistěte se, že nábytek, pokojové rostliny, vázy, dekorace a skleněné předměty nezasahují do zorného pole detektoru.

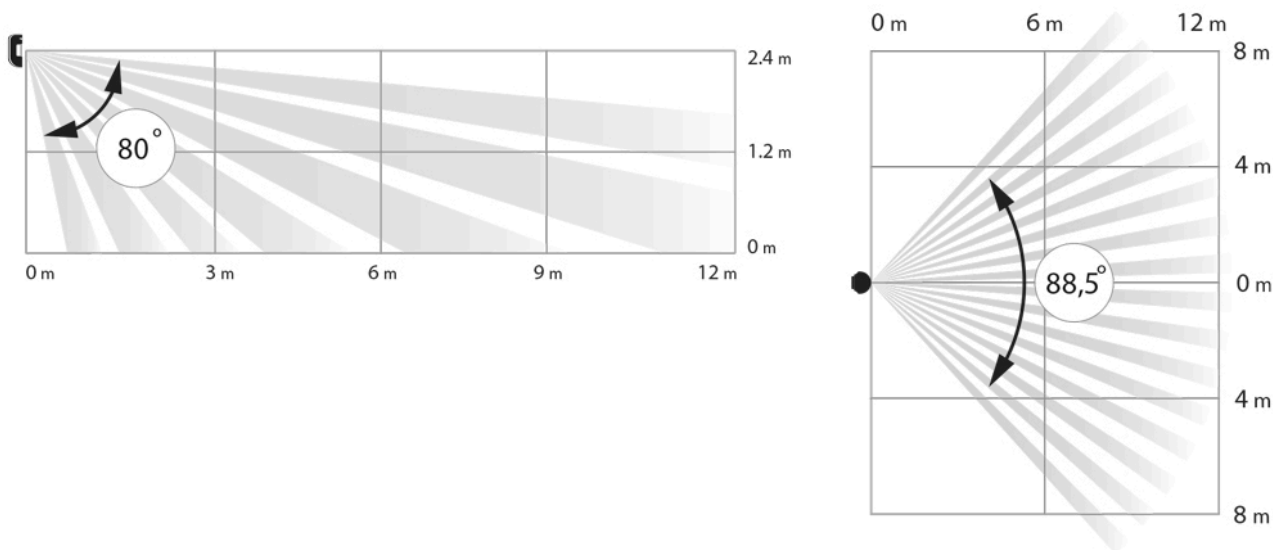

Horizontální a vertikální detekční úhly detektoru

Berte na vědomí, že detektor není schopen detekovat pohyb za sklem. Proto jej neinstalujte na místa, kde se v zorném poli detektoru nachází skleněné předměty. Například v místech, kde by otevřené okno mohlo zasahovat do zorného pole detektoru.



Nezapomeňte v místě instalace zkontrolovat sílu signálu. Pokud je síla signálu nízká (1 indikační pruh), není zaručen stabilní provoz zabezpečovacího systému.

Pokud má detektor nízkou sílu signálu, podnikněte cokoliv, co je možné, pro zlepšení kvality komunikace. Pokuste se minimálně zařízení přemístit – i přemístění o 20 cm může výrazně zlepšit kvalitu příjmu.

Instalace detektoru



Před instalací detektoru se ujistěte, že jste vybrali optimální umístění a zda odpovídá pokynům v této příručce.

Doporučená instalační výška je 2.4 metru. Pokud není detektor nainstalován v doporučené výšce, zmenší se oblast detekce pohybu a naruší se funkce ignorování pohybu zvířat.

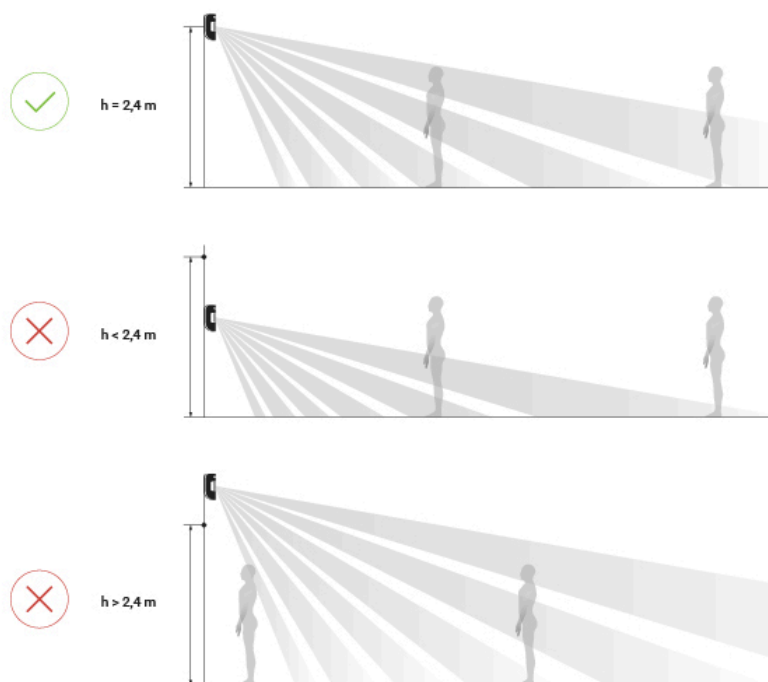

Pomocí držáku SmartBracket upevněte detektor MotionCam na svislou plochu nebo do rohu. Držák SmartBracket má speciální prolisy pro upevnění pomocí přiložených vrutů.

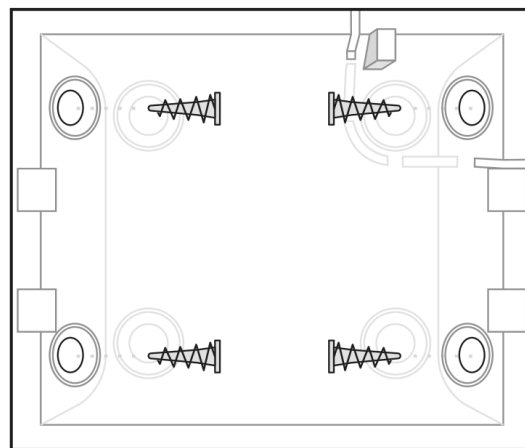
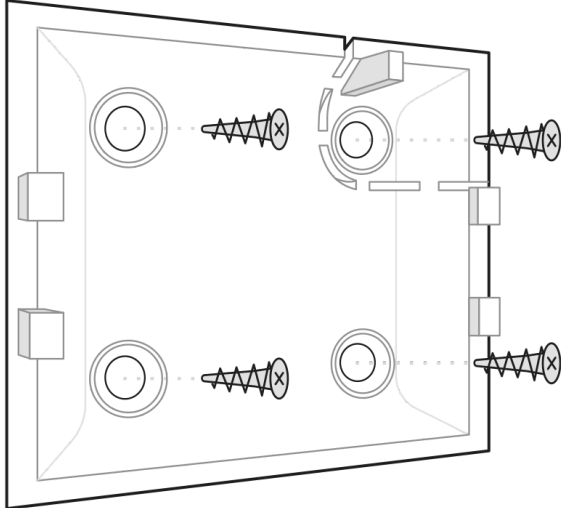

Pro instalaci detektoru:

1. Připevněte držák SmartBracket k povrchu pomocí přiloženého spojovacího materiálu minimálně ve 2 bodech. Aby reagoval sabotážní kontakt Tamper na pokus o demontáž detektoru, zajistěte perforovaný roh držáku SmartBracket:

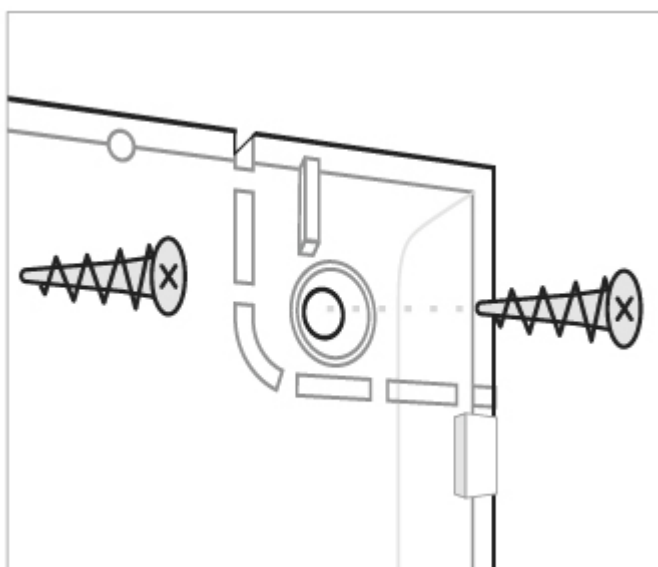

Oboustranná lepicí páska by měla být použita pouze pro dočasné upevnění detektoru. Páska časem vysychá, což může mít za následek pád detektoru a aktivaci zabezpečovacího systému. Zařízení může po nárazu navíc selhat.

2. Upevněte detektor do držáku. Jakmile je detektor v držáku zajištěn, LED indikátor bude signalizovat, že byl sabotážní kontakt Tamper aktivován.

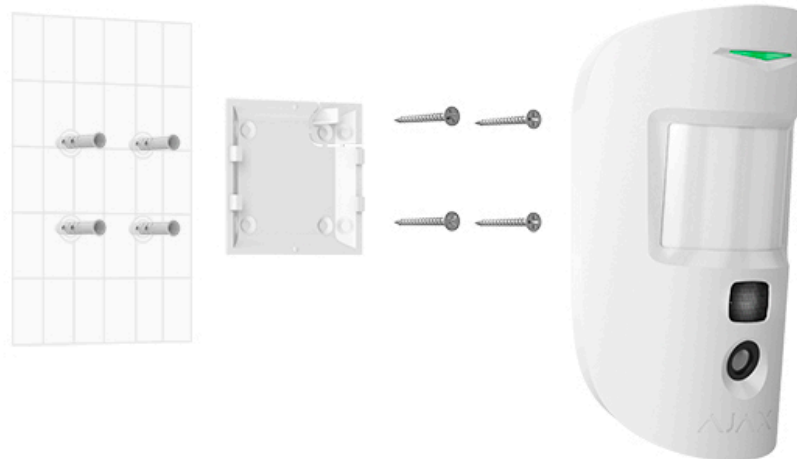

Pokud není po upevnění detektoru do držáku SmartBracket sabotážní kontakt aktivován, zkontrolujte v aplikaci Ajax jeho stav a poté prověřte držák.

Neinstalujte detektor:

- ve venkovním prostředí;
- ve směru okna, aby nebyla čočka vystavena přímému slunečnímu záření;
- naproti jakémukoli objektu s rychle se měnící teplotou (např. elektrické a plynové topení);
- naproti jakýmkoli pohyblivým objektům s teplotou blízkou teplotě lidského těla (kmitající záclony nad radiátorem);
- na místech s rychlou cirkulací vzduchu (ventilátory, otevřená okna nebo dveře);
- v blízkosti kovových předmětů nebo zrcadel způsobujících zeslabení a stínění signálu;
- v prostorách s teplotou a vlhkostí mimo povolený limit;
- blíže než 1 metr od Hubu.

Údržba

Pravidelně kontrolujte provozuschopnost detektoru Ajax MotionProtect. V případě potřeby očistěte tělo detektoru od prachu, pavučiny a dalších nečistot. Používejte měkký suchý ubrousek vhodný pro údržbu zařízení.

K čištění detektoru nepoužívejte žádné látky obsahující alkohol, aceton, benzín a jiná aktivní rozpouštědla. Objektiv otřete velmi opatrně a jemně – všechny škrábance na plastu mohou způsobit snížení citlivosti detektoru.

Baterie instalované v detektoru zajišťují až 3 roky autonomního provozu. Pokud jsou baterie v detektoru vybité, bezpečnostní systém odešle příslušná upozornění a LED dioda se plynule rozsvítí a zhasne, pokud detektor detekuje jakýkoliv pohyb nebo je aktivován sabotážní kontakt Tamper.

Výměna baterie

Technická specifikace

Detekční element	PIR senzor
Dosah detekce pohybu	Až 12 m
Detekční úhel detektoru pohybu (H/V)	88.5° horizontálně /80° vertikálně
Čas pro detekci pohybu	Od 0.3 do 2 m/s
Rozlišení snímku	Až 640 × 480 pixelů
Počet snímků zachycených při poplachu	Až 5 snímků / poplach
Infračervený přísvit pro focení v noci	Ano
Funkce ignorování pohybu zvířat	Ano, do hmotnosti 20 kg a výšky 50 cm <u>Proč detektory pohybu reagují na zvířata a jak tomu zabránit ></u>
Ochrana proti neoprávněné manipulaci	Ano (sabotážní kontakt Tamper)
Frekvenční pásmo	866,0 – 866,5 MHz 868,0 – 868,6 MHz 868,7 – 869,2 MHz 905,0 – 926,5 MHz 915,85 – 926,5 MHz

	921,0 – 922,0 MHz Záleží na regionu prodeje.
Kompatibilita	<ul style="list-style-type: none"> • Hub 2 (2G) • Hub 2 (4G) • Hub 2 Plus • Hub Hybrid (2G) • Hub Hybrid (4G)
PPC kompatibilita	Pohybové poplachy jsou přenášeny do PPC, které podporují protokoly SIA (DC-09) a SuGuard (Contact ID), ADEMCO 685.
Výkon rádiového signálu	Až 20 mW
Modulace rádiového signálu	GFSK
Dosah rádiového signálu	Až 1700 m (bez překážek) Více informací
Napájení	2 baterie CR123A, 3 V
Životnost baterií	Až 4 roky
Instalace	Vnitřní
Rozmezí provozní teploty	Od 0°C do +40°C (datum výroby do 1.června 2020) Od -10°C do +40°C (datum výroby od 1.června 2020) Jak zjistit datum výroby detektoru nebo zařízení
Provozní vlhkost	Až 75%
Rozměry	135 × 70 × 60 mm
Hmotnost	167 g
Životnost	10 let

Obsah balení

1. MotionCam
2. Držák SmartBracket
3. 2× CR123A baterie (předinstalované)
4. Spojovací materiál
5. Uživatelská příručka

Záruka

Záruční lhůta pro zařízení od Limited Liability Company “Ajax Systems Manufacturing” trvá 2 roky od zakoupení produktu a nevztahuje se na přiloženou baterii.

Pokud zařízení nepracuje správně, doporučujeme nejprve kontaktovat technickou podporu – v polovině případů mohou být technické problémy vyřešeny na dálku.

Kompletní informace týkající se záruky, certifikáty, osvědčení a další dokumenty jsou dostupné na webové stránce: ajax.systems

Technická podpora (pondělí – pátek, 08:00 – 16:00): support@ajax.systems

Subscribe to the newsletter about safe life. No spam

Email

Subscribe